

Thyristorregler SGP 160 - 1.4/1.5 5.01

Merkmale:

- ☑ für Motoren mit Fremd- und Permanenterregung
- ☑ 1 Q-Betrieb
- ☑ Regelbereich bei Ankerspannungsregelung 1:30
- ☑ Regelbereich bei Tachoregelung 1:100
- ☑ Schutzart IP 00 (Einbaugerät)
- ☑ Schutzart IP 44 (Gehäuseausführung)

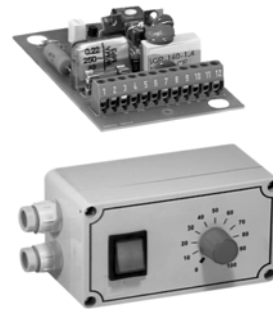

Thyristorregler
SGP 160 - 1.4/1.5
CE

Funktion:

- ☑ halbgesteuerte symmetrische Brückenschaltung mit Erregerspannungsquelle
- nur bei SGP 1.5:
- ☑ einstellbarer Stromregler und damit sehr gut für permanenterregte Motoren einsetzbar

Bevorzugte Einsatzgebiete:

- Förderanlagen
- Druckmaschinen
- Pumpen
- Drehtischantriebe
- Schweißdrahtvorschübe
- Verpackungsmaschinen

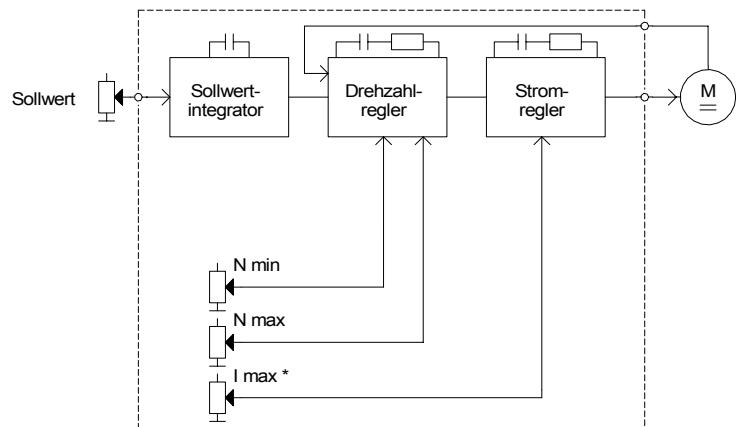

* nur bei SGP 160-1.5

Technische Daten	SGP 160-1.4 (G)	SGP 160-1.5 (G)
Betriebsspannung gemäß DIN EN 50160 (IEC 38)	230V +15% 50/60Hz	
max. Ausgangsleistung	240W	
max. Motorwellenleistung	150W	
Ankerspannung	0 ... 180VDC	
max. Ankerstrom	1,5A eff.	
Erregerspannung/-strom	200VDC / 0,5A	
Regelbereich	1:10	1:20
Sollwertpotentiometer 2,5kV Prüfspannung	1MΩ linear	10kΩ linear
einstellbare Minimaldrehzahl	0 ... 50%	0 ... 50%
einstellbarer Stromregelbereich	-	0,7 ... 1,5A eff.
Umgebungs- / Lagertemperatur	0°C ... 45°C / -25°C ... 75°C	
Gewicht / kg	0,175	0,25
G	0,45	0,51
Bestellnummer	22000.22001	22010.22001
G ¹	22001.22001	22011.22001
Empfohlene Netzfilter	27000.25003	

Abmessungen:

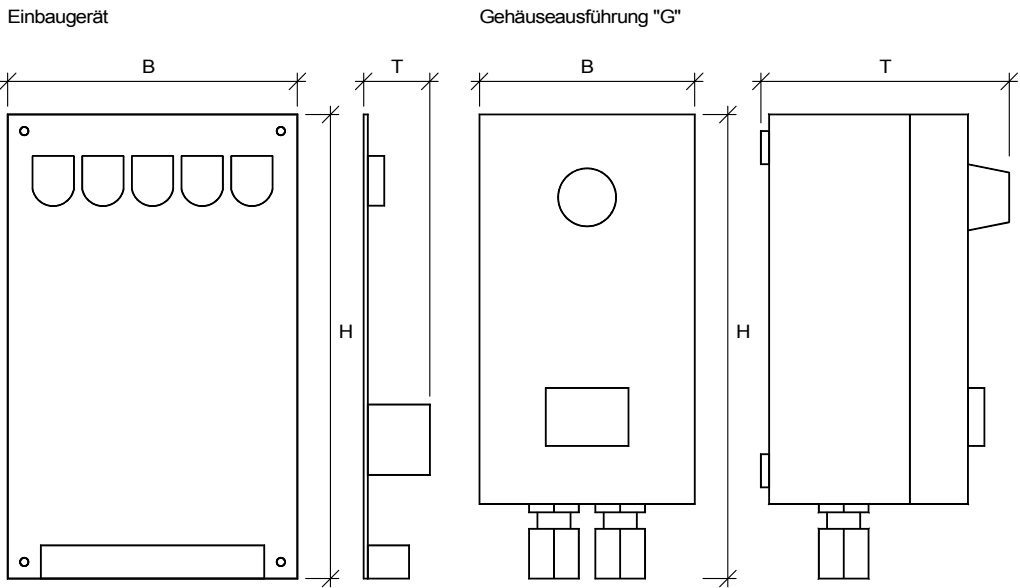

	B	H	T
SGP 160 - 1.4/1.5	67mm	110mm	30mm
SGP 160 - 1.4/1.5G ¹	80mm	194mm	84mm

¹ im Gehäuse mit Potentiometer und Netzschalter (externer Netzfilter notwendig!)

Anschlusspläne:

SGP 160 - 1.4

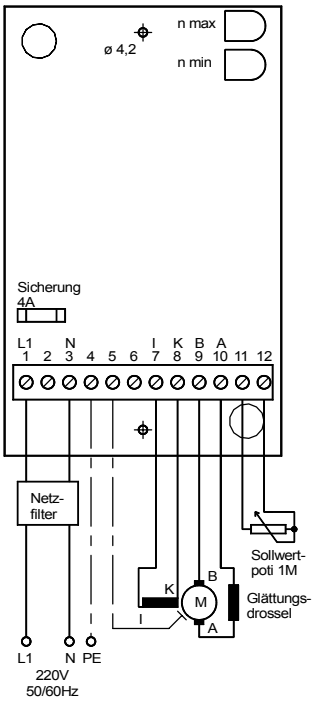

SGP 160 - 1.5

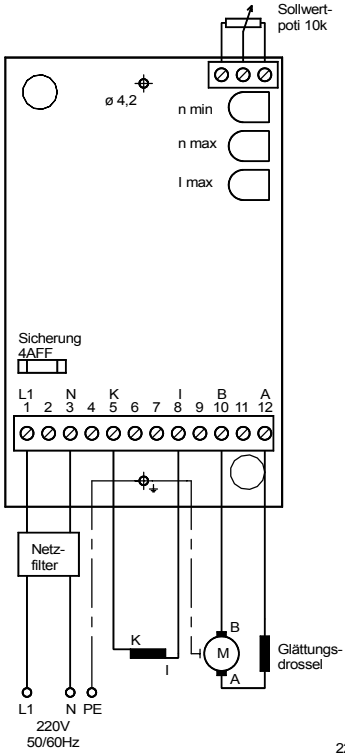

SGP 160 - 1.5G

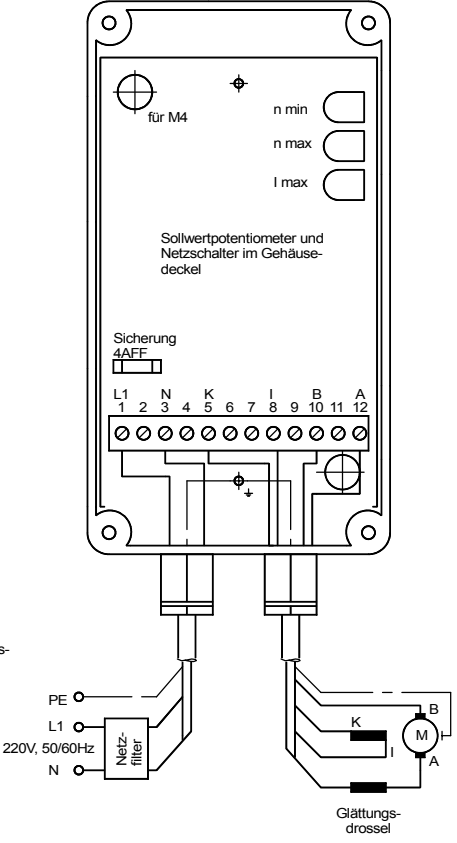

Netzfilter

Technische Daten	NF 250/3
benötigte Grundfläche	85x54mm
Ableitstrom	0,4mA
Anschlusstechnik	Steckzunge 6,3
für Motorwellenleistung	- 0,25kW
Nennstrom	3A
Bestellnummer	27000.25003

Abmessungen:

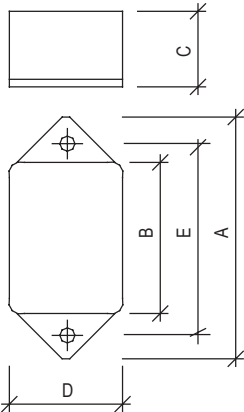

	Abmessungen (mm)						Gew. (kg)
	A	B	C	D	E	F	
NF 250/3	85	64,8	40,3	54	75	-	0,25

Glättungsdrosseln

Typ	Nennstrom in A	Induktivität in mH	Abmessungen in mm (B x H x T)	Bestellnummer
SGP 5-78	1 - 2	70 - 100	60 x 66 x 100	23000.07802

Allgemeines Zubehör

	Bestellnummer
Potentiometer in VDE-Ausführung 10kΩ	41750.01103
Potentiometer in VDE-Ausführung 1MΩ	41751.01105
Buchsenleiste DIN 41617 / 31polig	53231.00003

